



ЕВРАЗИЙСКОЕ
ПАТЕНТНОЕ
ВЕДОМСТВО

Формирование и развитие евразийской системы правовой охраны промышленных образцов. Особенности региональной системы патентования.

Абенова Асемгул

Отдел промышленных образцов
Управления экспертизы
Евразийское патентное ведомство



ЕВРАЗИЙСКАЯ ПАТЕНТНАЯ ОРГАНИЗАЦИЯ

Международная межправительственная организация

Образована в 1994 году на основе Евразийской патентной конвенции (ЕАПК) с целью создания региональной системы правовой охраны изобретений на основе единого евразийского патента

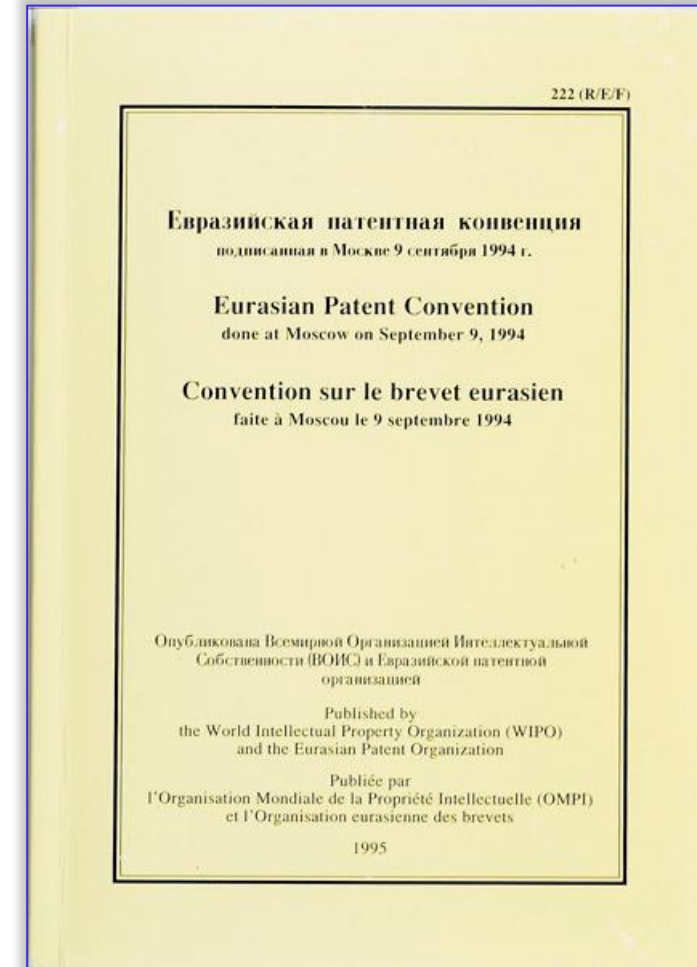
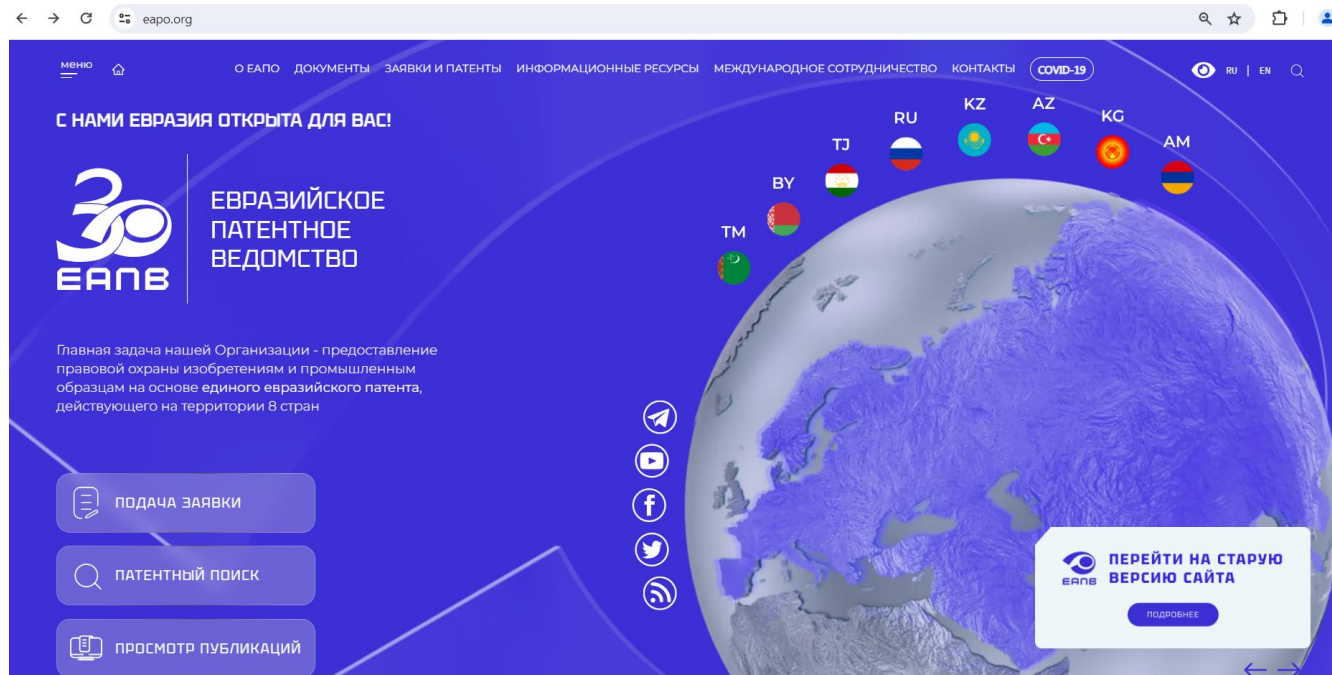



ПАТЕНТ НА ПРОМЫШЛЕННЫЙ ОБРАЗЕЦ В ЕВРАЗИЙСКОЙ ПАТЕНТНОЙ ОРГАНИЗАЦИИ

1

- заявка на промышленный образец
 - язык
 - набор пошлин
 - поверенный (при необходимости)
 - экспертиза
- в одном ведомстве

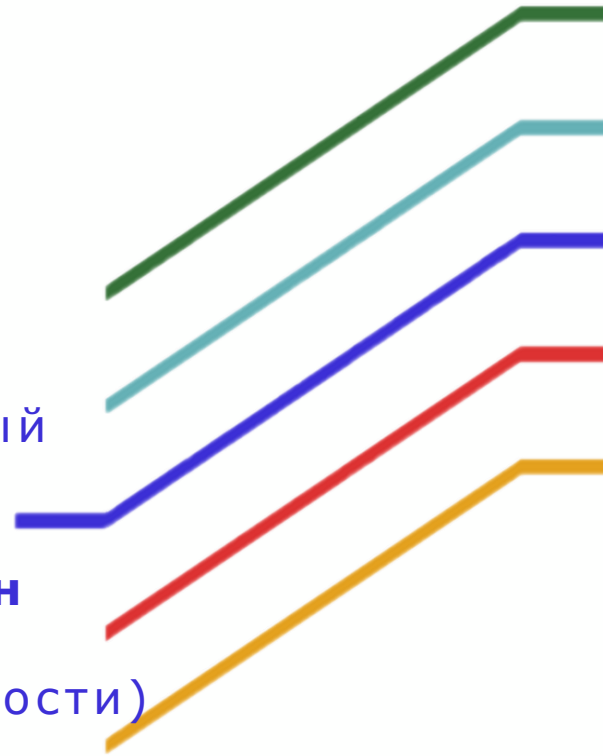

СТРАН



ЕВРАЗИЙСКИЙ ПАТЕНТ НА ПРОМЫШЛЕННЫЙ ОБРАЗЕЦ



Действует
в отношении

7

государств

Кыргызская Республика

Азербайджанская Республика

Республика Армения

Российская Федерация

Республика Казахстан

Республика Таджикистан

Республика Беларусь

срок охраны - **5 лет** с даты подачи заявки
максимальный срок охраны – **25 лет** с даты подачи
заявки
не требует ежегодного поддержания патента в силе



ПРОМЫШЛЕННЫЙ ОБРАЗЕЦ

Промышленным образцом, которому предоставляется правовая охрана, признается решение внешнего вида изделия промышленного или кустарно-ремесленного производства, являющееся патентоспособным в соответствии с Патентной инструкцией к Евразийской патентной конвенции (ЕАПК).

Статья 3(1) Протокола об охране промышленных образцов к ЕАПК

В качестве промышленного образца охраняется решение внешнего вида изделия промышленного или кустарно-ремесленного производства. Промышленному образцу предоставляется правовая охрана, если по своим существенным признакам он является новым и оригинальным.

Статья 13, пункты 1 и 2 Патентного закона Кыргызской Республики



ДИЗАЙНЕРСКИЕ РЕШЕНИЯ

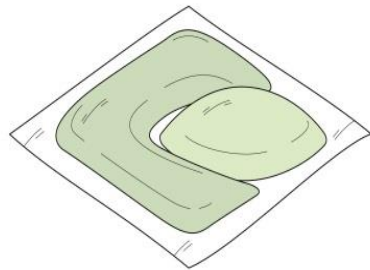
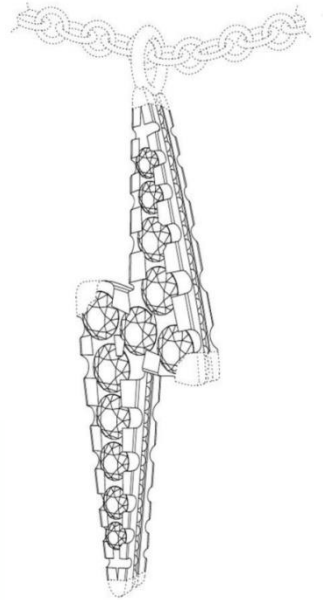



ДИЗАЙНЕРСКИЕ РЕШЕНИЯ

Решение внешнего вида изделия промышленного или кустарно-ремесленного производства

Дизайн изделия

Дизайн

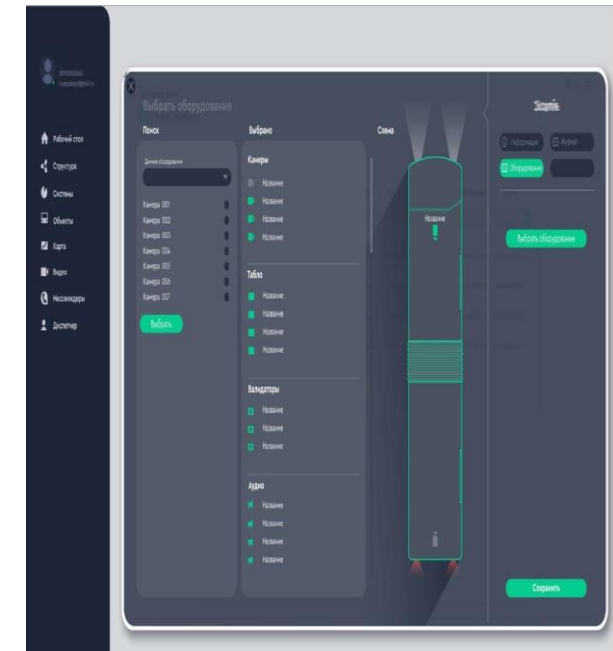
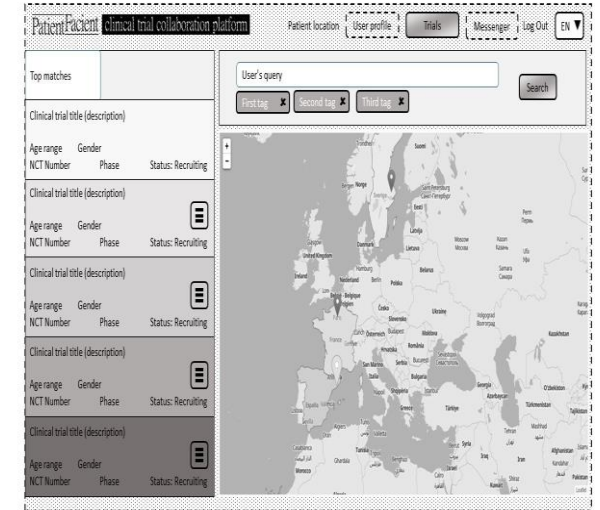
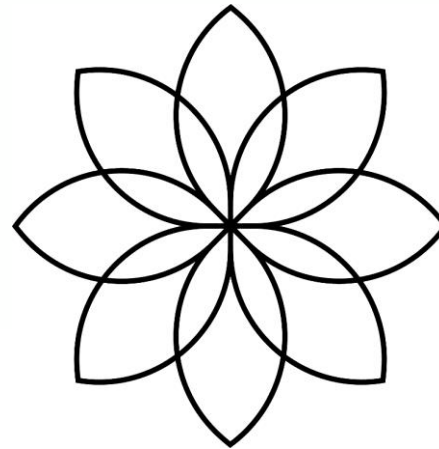



Исключительное право, авторство, приоритет

Распоряжение исключительным правом

Патент как нематериальный актив

Патент как инструмент маркетинга



ЧТО НУЖНО ДЛЯ СОСТАВЛЕНИЯ ЕВРАЗИЙСКОЙ ЗАЯВКИ

Должна содержать



Заявление



Комплект изображений (не более 7-ми изображений)



Чертеж общего вида изделия и конфекционная карта, если они необходимы



Иные документы, предусмотренные Патентной инструкцией

Может включать



Описание



Цифровую трехмерную модель



СПОСОБЫ ПОДАЧИ ЗАЯВКИ



Подача на бумаге

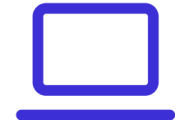

Электронная подача



Добро пожаловать, Абенова Асемгул

[Выйти](#)

1. ОБЩАЯ
ИНФОРМАЦИЯ

2. ЗАЯВИТЕЛИ

3. АВТОРЫ

4. ПРЕДСТАВИТЕЛИ

5. АДРЕС ДЛЯ
ПЕРЕПИСКИ

6. ДОПОЛНИТЕЛЬНАЯ
ИНФОРМАЦИЯ

7. ДОКУМЕНТЫ

8. ПРОМЫШЛЕННЫЕ
ОБРАЗЦЫ

9. РАСЧЕТ
ПОШЛИН

Заявка на промышленный образец

Общая информация

Номер дела заявителя

Класс
МКПО:

01 - 01 ПИЩЕВЫЕ ПРОДУКТЫ

Далее

Заявители ->



ОСОБЕННОСТИ ЕВРАЗИЙСКОЙ СИСТЕМЫ

- **Одна** евразийская заявка: до **100** промышленных образцов, относящихся к одному классу МКПО.
- Евразийские заявки на промышленные образцы подлежат публикации после предварительной экспертизы.
- Система включает этапы «предрегистрационной» и «пострегистрационной» оппозиции.
- Некоторые споры могут быть урегулированы посредством процедуры медиации.





Общая схема процедуры патентования промышленных образцов в рамках евразийской системы правовой охраны промышленных образцов



Схема процедуры получения Евразийским ведомством евразийской заявки и направления уведомления о получении евразийской заявки







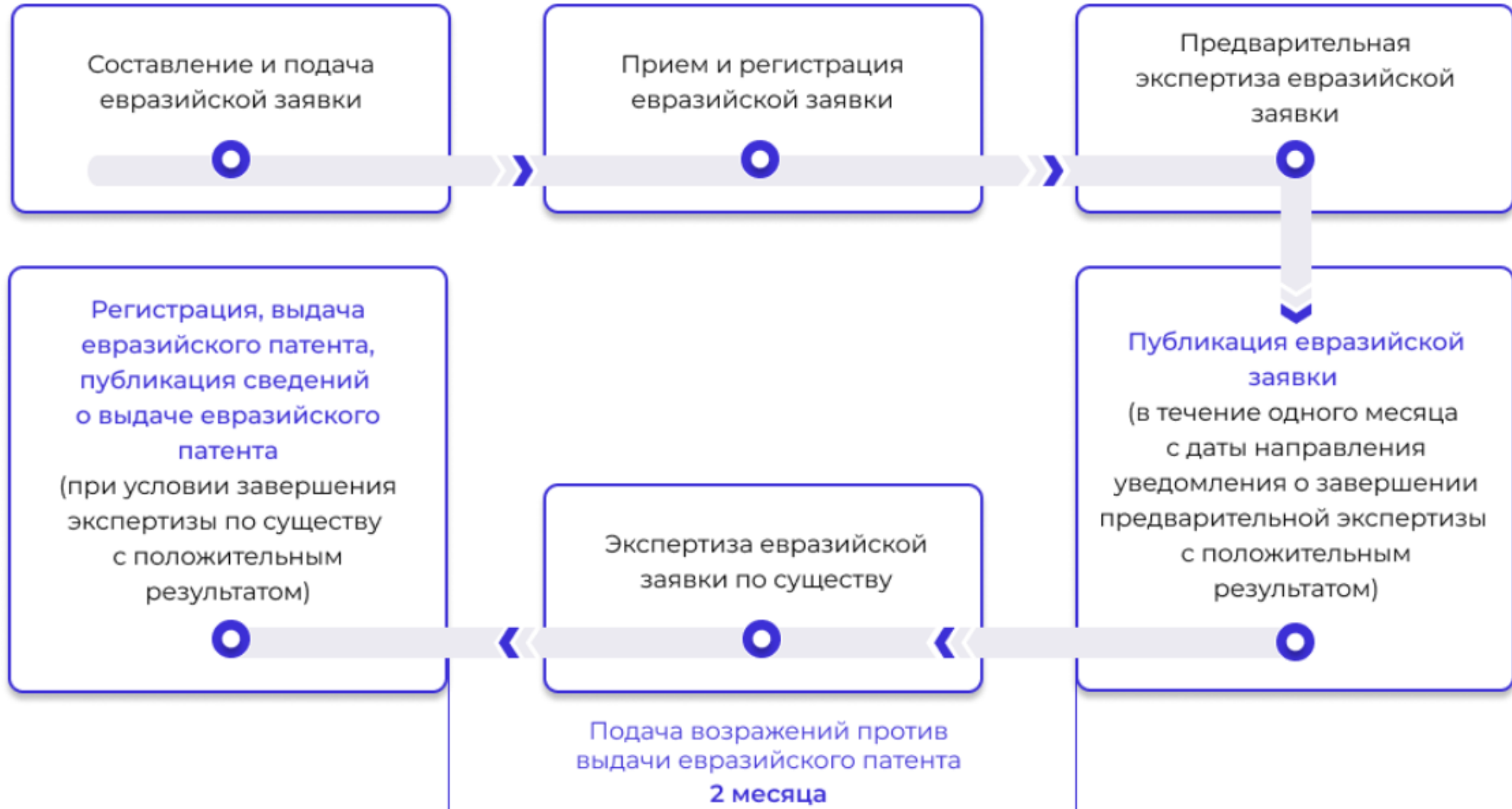
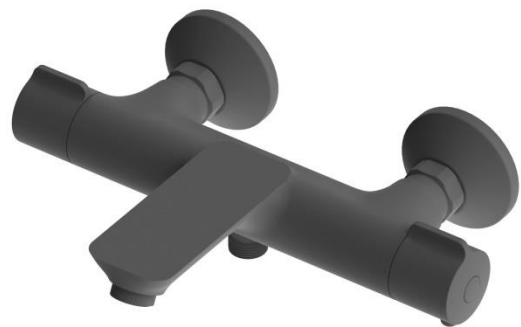
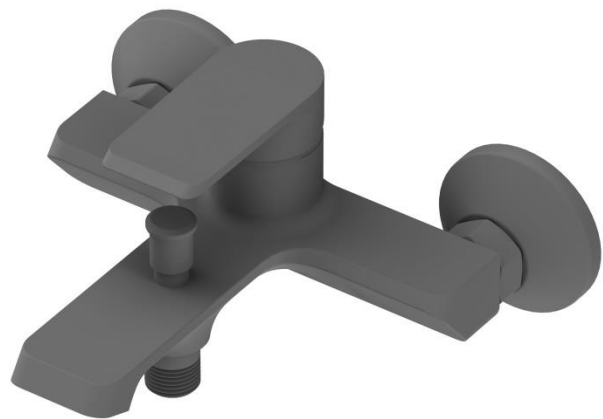
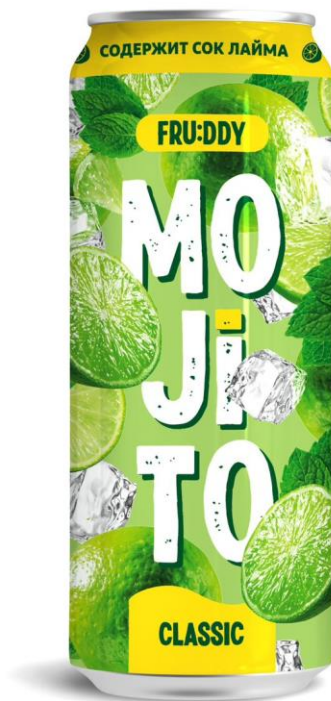
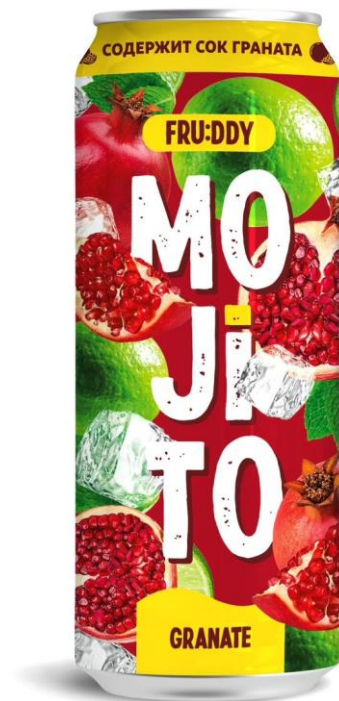

(28) Номера промышленных образцов, включенных в евразийский патент 202340075-01, 202340075-02, 202340075-03

Сведения о промышленных образцах

202340075-01

(51) 09-02

(54) БАНКА ДЛЯ ГАЗИРОВАННЫХ НАПИТКОВ [БАНКА ДЛЯ ГАЗИРОВАННЫХ НАПИТКОВ]

(55)



01.1

202340075-02

(51) 09-02

(54) БАНКА ДЛЯ ГАЗИРОВАННЫХ НАПИТКОВ [БАНКА ДЛЯ ГАЗИРОВАННЫХ НАПИТКОВ]

(55)





ЭЛЕМЕНТЫ (ЧАСТИ) ИЗДЕЛИЙ, НА ОХРАНУ КОТОРЫХ ЗАЯВИТЕЛЬ НЕ ПРЕТЕНДУЕТ

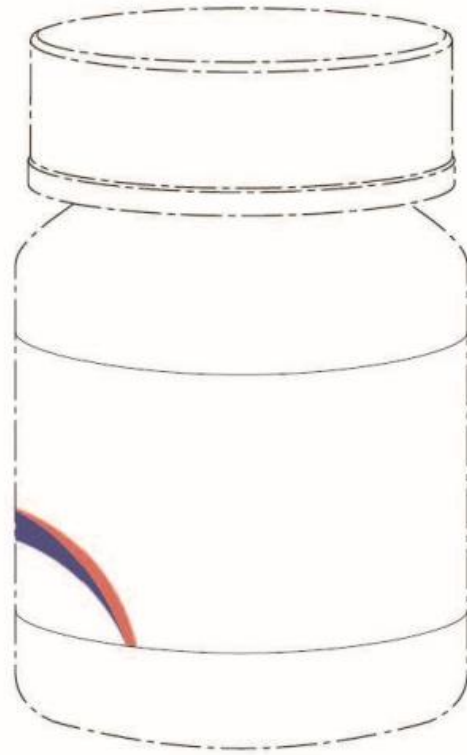



ЧАСТИ (ЭЛЕМЕНТЫ), НА ПРАВОВУЮ ОХРАНУ КОТОРЫХ ЗАЯВИТЕЛЬ НЕ ПРЕТЕНДУЕТ

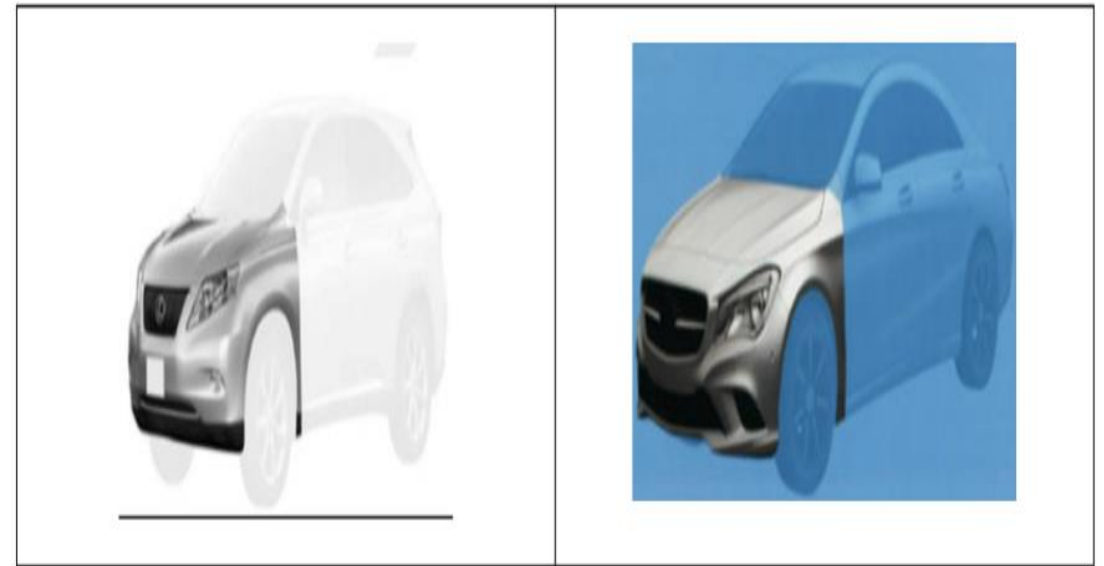
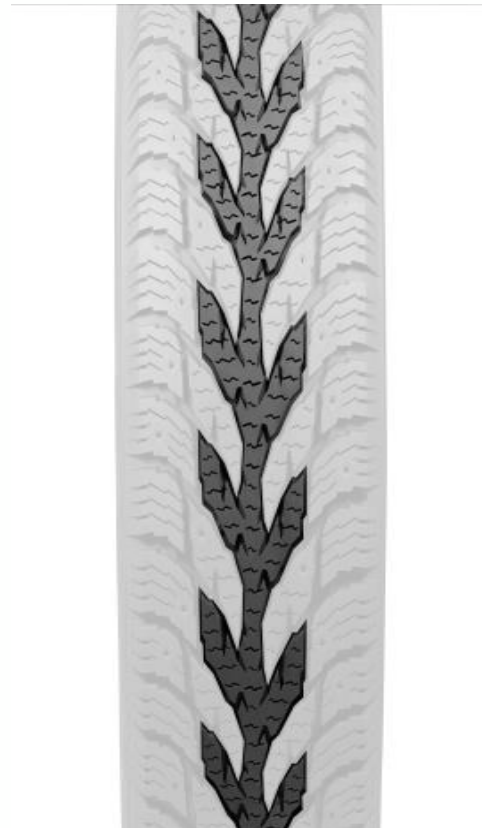



УСЛОВИЯ ПАТЕНТОСПОСОБНОСТИ (ПРАВИЛО 78 ПАТЕНТНОЙ ИНСТРУКЦИИ К ЕАПК)

- Новизна, оригинальность
«Авторская льгота» - 12 месяцев
- Противоречие общественным интересам, принципам гуманности и морали хотя бы в одном из Договаривающихся государств;
- Решения, включающие, воспроизводящие или имитирующие:
официальные символы, в том числе государственные символы и знаки (флаги, гербы, ордена, денежные знаки и тому подобное);
сокращенные или полные наименования международных и межправительственных организаций, их флаги, гербы, другие символы и знаки;
официальные контрольные, гарантийные или пробирные клейма, печати, награды и другие знаки отличия;
узнаваемые части вышеперечисленных официальных символов, наименований и знаков;
- Решения, включающие, воспроизводящие или имитирующие официальные наименования или изображения объектов культурного (в том числе этнического и религиозного) наследия либо их узнаваемые части;



УСЛОВИЯ ПАТЕНТОСПОСОБНОСТИ (ПРАВИЛО 78 ПАТЕНТНОЙ ИНСТРУКЦИИ К ЕАПК)

- Решения, все признаки которых обусловлены исключительно технической функцией изделия;
- Решения, тождественные или сходные до степени смешения с товарными знаками других лиц, охраняемыми либо заявленными на регистрацию и опубликованными на территории хотя бы одного из Договаривающихся государств, имеющими более ранний приоритет, или включающие такие товарные знаки;
- Решения, тождественные или сходные до степени смешения с названиями известных на территории хотя бы одного из Договаривающихся государств произведений науки, литературы или искусства, персонажами или цитатами из таких произведений, произведениями искусства или их фрагментами, если права на соответствующее произведение или его часть возникли до даты приоритета промышленного образца, а также решения, включающие указанные объекты;
- Решения, способные ввести в заблуждение потребителя изделия, в том числе в отношении производителя изделия, или места производства изделия, или товара, в отношении которого изделие служит тарой, упаковкой, этикеткой.

Предварительная экспертиза

наличие и правильность оформления документов

не относится ли промышленный образец к решениям, противоречащим общественным интересам, принципам гуманности и морали

правильность классификации промышленных образцов

соблюдение порядка испрашивания приоритета

соблюдение требований к оформлению и подаче выделенной евразийской заявки



Экспертиза по существу

возможность отнесения промышленного образца к промышленным образцам в соответствии со статьей 3(1) Протокола

не относится ли промышленный образец к решениям, в отношении которых очевидно, что их существенные признаки не обусловлены творческим характером особенностей изделия, как это предусмотрено правилом 78(3) Инструкции

не относится ли промышленный образец к решениям, в отношении которых может быть установлено несоответствие правилу 78(2) Инструкции в результате известности совокупности их существенных признаков из общедоступных сведений, имеющихся в распоряжении Евразийского ведомства, и (или) сведений, полученных Евразийским ведомством при проведении иных проверок, предусмотренных настоящим пунктом



Экспертиза по существу

не относится ли промышленный образец к решениям и объектам, указанным в подпунктах б), в) и г) правила 78(б) Инструкции (официальные символы и знаки, объекты культурного наследия, технические функции изделия)

не относится ли промышленный образец к решениям, указанным в подпунктах д), е) и ж) правила 78(б) Инструкции
(товарные знаки, объекты авторского права, введение потребителей в заблуждение)

правомерность испрашивания приоритета согласно правилу 80 Инструкции



Экспертиза по существу (возражения третьих лиц в рамках «предрегистрационной» оппозиции)

патентоспособность промышленного образца (новизна, оригинальность)

не относится ли промышленный образец к решениям, указанным в правиле 78(6) Инструкции

**CONTRA
-BANDO**

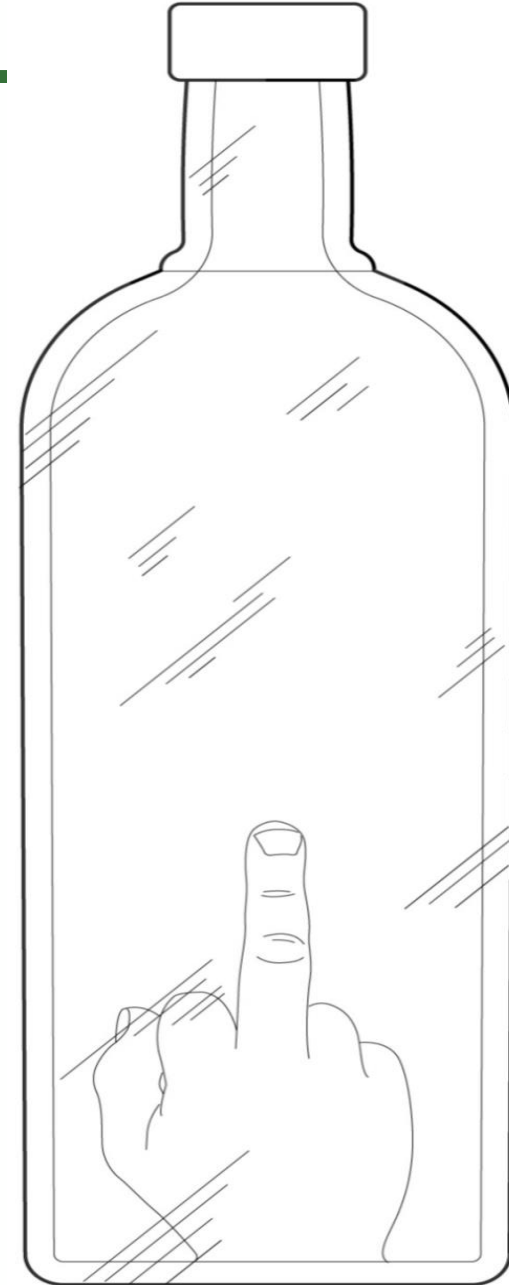



ОБУСЛОВЛЕННОСТЬ ИСКЛЮЧИТЕЛЬНО ТЕХНИЧЕСКОЙ ФУНКЦИЕЙ ИЗДЕЛИЯ



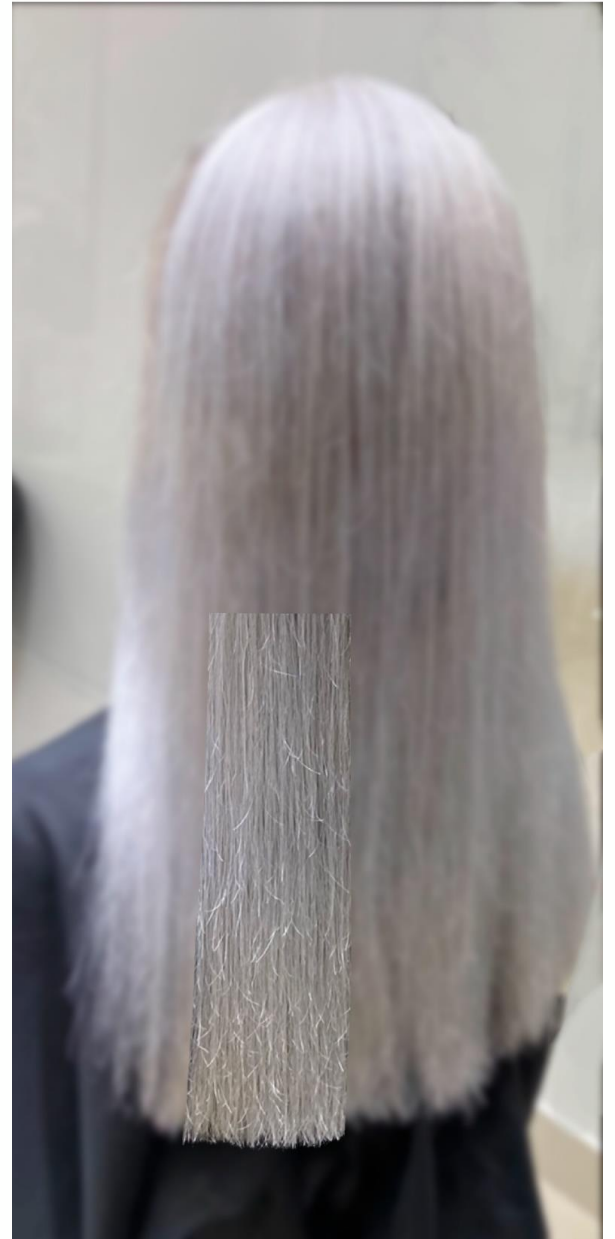

ПРОМЫШЛЕННЫЙ ОБРАЗЕЦ (ИЗДЕЛИЕ)





Экспертиза по существу

....

не относится ли промышленный образец к решениям, в отношении которых может быть установлено несоответствие правилу 78(2) Инструкции в результате известности совокупности их существенных признаков из общедоступных сведений, имеющих в распоряжении Евразийского ведомства, и (или) сведений, полученных Евразийским ведомством при проведении иных проверок, предусмотренных настоящим пунктом

....



Евразийская заявка



Общедоступные источники



Экспертиза по существу

.....

не относится ли промышленный образец к решениям, в отношении которых очевидно, что их существенные признаки не обусловлены творческим характером особенностей изделия, как это предусмотрено правилом 78(3) Инструкции

.....





Промышленными образцами, относящимися к решениям, в отношении которых **очевидно, что их существенные признаки не обусловлены творческим характером особенностей изделия**, как это предусмотрено правилом 78(3) Патентной инструкции, в частности, могут быть **промышленные образцы, существенные признаки которых:**

- выражены в форме простого геометрического тела, объема или простой геометрической фигуры без существенных изменений;
- имитируют особенности широко известных решений внешнего вида изделий;
- сформированы путем составления комплекта из изделий, широко известных порознь, без изменения их внешнего вида;
- созданы путем копирования внешнего вида изделий другого назначения, широко известных архитектурных сооружений, природных объектов и тому подобное без применения приемов стилизации и переработки.

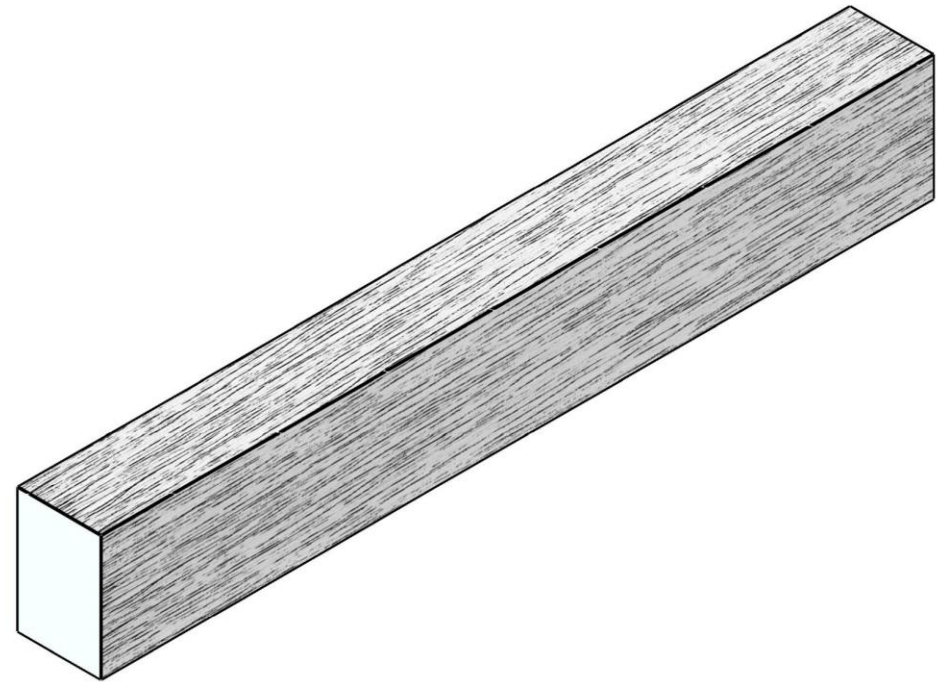
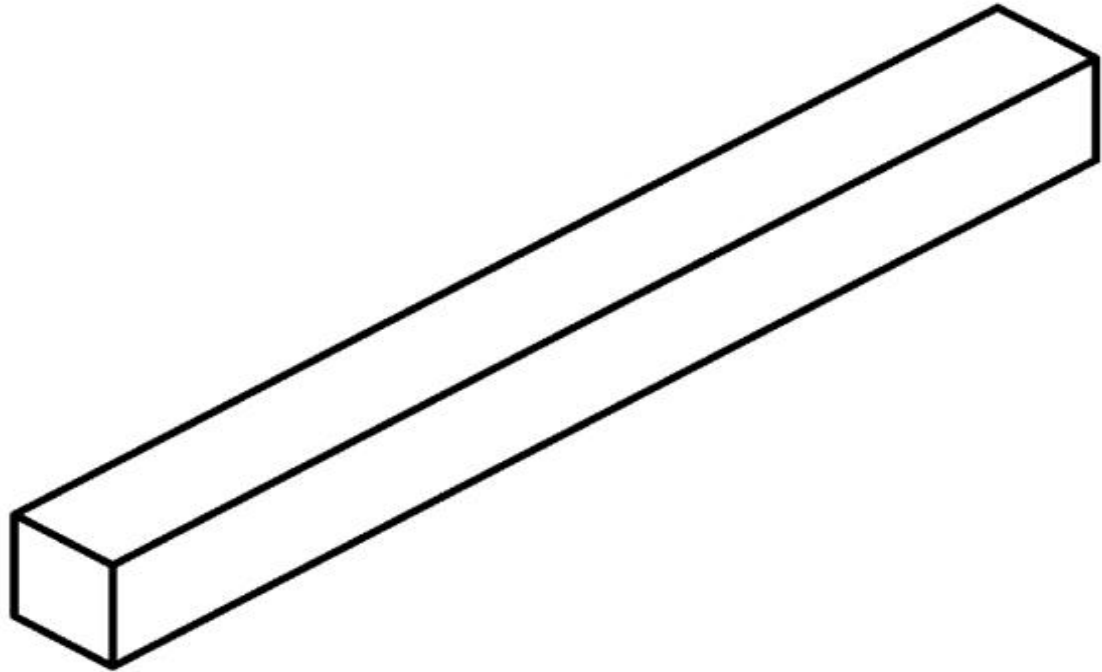

ИЗ ПРАКТИКИ ЕАПВ



Евразийская заявка



ПРИЗНАНИЕ ЕВРАЗИЙСКОГО ПАТЕНТА НЕДЕЙСТВИТЕЛЬНЫМ

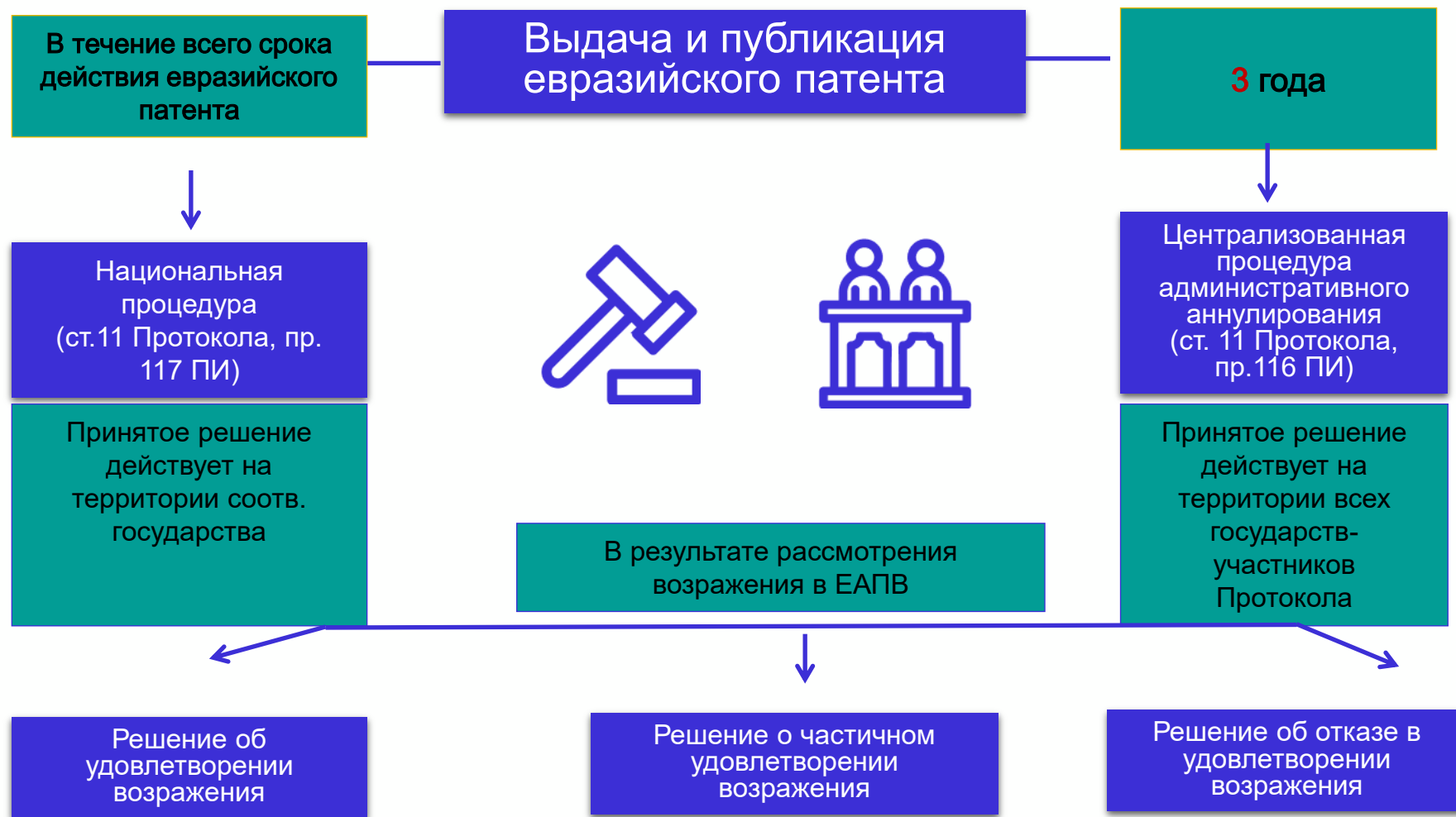

ДИНАМИКА ПОДАЧИ

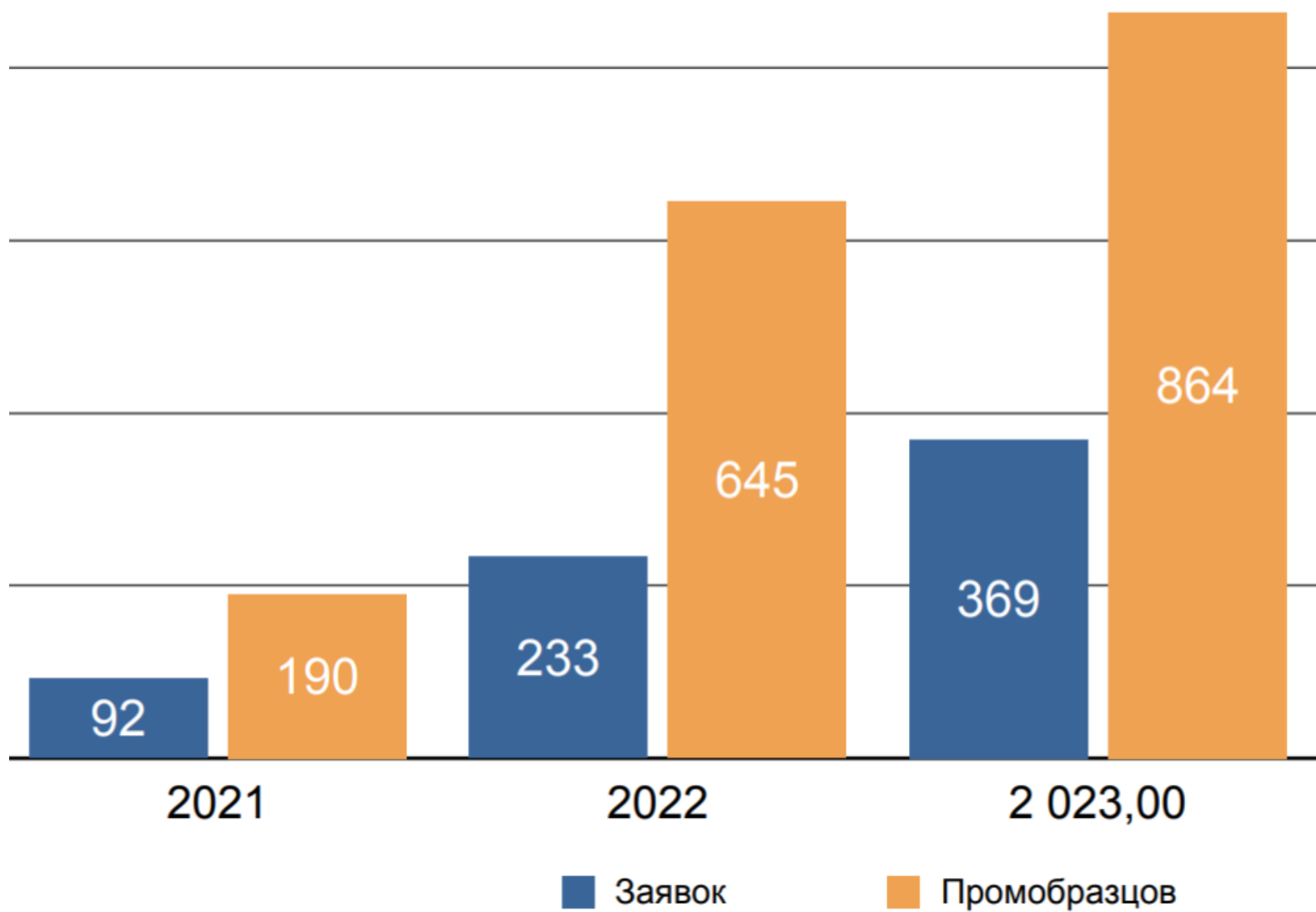



ПОШЛИНЫ

Вид пошлины (в рублях)	Один промышленный образец	Со второго по десятый промышленный образец	Свыше десятого промышленного образца
Единая процедурная пошлина	30 000	15 000	7500
Регистрация, выдача патента, публикация сведений о выдаче патента	30 000	15 000	7500



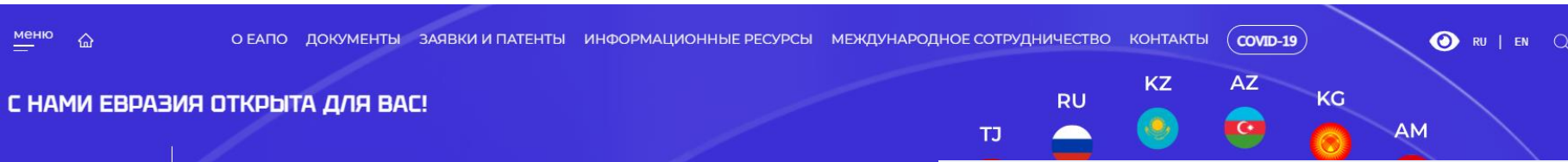

С НАМИ ЕВРАЗИЯ ОТКРЫТА ДЛЯ ВАС!



ЕВРАЗИЙСКОЕ
ПАТЕНТНОЕ
ВЕДОМСТВО

Главная задача нашей Организации - предоставление правовой охраны изобретениям и промышленным образцам на основе единого евразийского патента, действующего на территории 8 стран



ПОДАЧА ЗАЯВКИ

ПАТЕНТНЫЙ ПОИСК

ПРОСМОТР ПУБЛИКАЦИЙ

RU KZ AZ KG AM TJ BY eapo.org/documents/kak-poluchit-evrazijskij-patent-na-promyshlennyj-obrazecz/

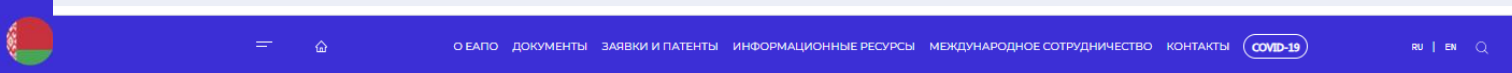

Главная / Документы / Как получить евразийский патент на промышленный образец

КАК ПОЛУЧИТЬ ЕВРАЗИЙСКИЙ ПАТЕНТ НА ПРОМЫШЛЕННЫЙ ОБРАЗЕЦ

В качестве промышленного образца охраняется решение внешнего вида изделия промышленного или кустарно-ремесленного производства, являющееся новым и оригинальным.

- Протокол об охране промышленных образцов к Евразийской патентной конвенции
- Патентная инструкция к Евразийской патентной конвенции. Часть II. Промышленные образцы
- Положение о пошлинах Евразийской патентной организации за юридически значимые и иные действия, совершаемые в отношении заявок на выдачу евразийских патентов на промышленные образцы и евразийских патентов на промышленные образцы
- Правила составления и подачи заявки на выдачу евразийского патента на промышленный образец
- Порядок проведения предварительной экспертизы заявки на выдачу евразийского патента на промышленный образец
- Порядок проведения экспертизы заявки на выдачу евразийского патента на промышленный образец по существу
- Руководство по составлению, подаче и экспертизе заявки на выдачу евразийского патента на промышленный образец
- Другие нормативные правовые акты

1 Подготовьте документы

1. Заполните заявление о выдаче евразийского патента на промышленный образец
2. Подготовьте комплект изображений
3. Подготовьте чертеж общего вида изделия, конфекционную карту, если они необходимы для раскрытия сущности промышленного образца
4. Подготовьте описание, цифровую трехмерную модель, пояснительные промышленный образец (по желанию заявителя)
5. Подготовьте доверенность, если евразийская заявка подается через представителя
6. Подготовьте перевод документов евразийской заявки на русский язык и том случае, если документы евразийской заявки, за исключением заявления (заявление представляется исключительно на русском языке), составлены не на русском языке
7. Потребуется документ, подтверждающий уплату единой процедурной пошлины

Электронная подача

Бумажная подача

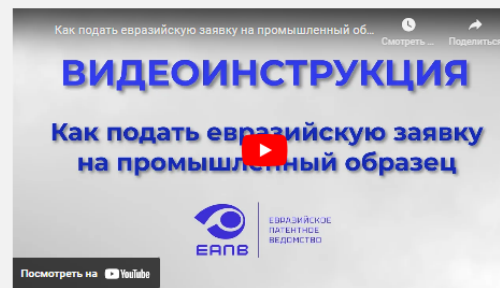

2 Оплатите единую процедурную пошлину

СПАСИБО ЗА ВНИМАНИЕ!

Асемгул Абенова
aabенова@eapo.org
+7 495 411 61 63

ЕАПВ: www.eapo.org